



### PANCHINA LIONE

Panchina con seduta anatomica.

Struttura portante composta da 2 gambe del peso di 15 kg. circa ciascuna, in fusione di ghisa con trattamento di fondo antiruggine e smalto, colore standard grigio grafite micaceo in polvere poliestere 100% con polimerizzazione in forno a 180°C. Le cinque doghe sono in legno di pino scandinavo impregnato a pressione, di sezione 115x45 mm. stondate e spigolate, ulteriormente trattate con vernici pigmentate a base di cere, al fine di proteggere il legno dalle degradazioni chimico-fisiche esercitate dai raggi ultravioletti (AZIONE FOTOLITICA SULLA LIGNINA, CAUSA PRINCIPALE DELL'INGRIGIMENTO DEL LEGNO ESPOSTO ALLE INTEMPERIE). Ogni stecca è assemblata alla struttura portante con speciali bulloni a scomparsa zinco-cromati e dadi autobloccanti.

Disponibile nelle seguenti dimensioni standard:

- lunghezza 1940 mm.
- altezza 780 mm.
- larghezza 560 mm.
- peso 40 kg.

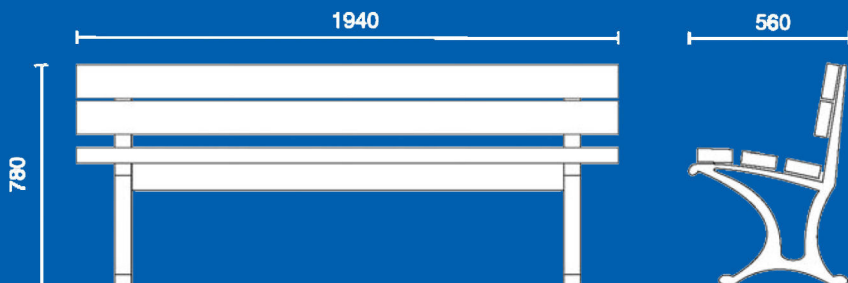



#### PANCHINA LIBERTY

Panchina con seduta anatomica e braccioli.

Composta da 9 doghe arrotondate e levigate in legno esotico Iroko da 70x30 mm, fissate ai supporti e rompitratta centrale mediante robusta bulloneria zincocromata. Trattamento delle liste ad immersione con impregnante all'acqua idroplus, spazzolato, applicazione fondo idroplus a spruzzo, carteggiatura, applicazione finitura all'acqua idroplus a spruzzo, il tutto con prodotti Sayerlack.

Struttura con 2 supporti di forma anatomica realizzati in ghisa lavorata e collegati mediante 2 tubolari Ø33 mm, con piedi forati per eventuale fissaggio al suolo e verniciati con trattamento di fondo antiruggine e smalto colore standard grigio grafite micaceo in polvere poliestere 100% con polimerizzazione in forno a 180°C.

Disponibile nelle seguenti dimensioni standard:

- lunghezza 1760 mm.
- altezza 780 mm.
- larghezza 600 mm.
- altezza seduta 440 mm.
- peso 63 kg.

g.

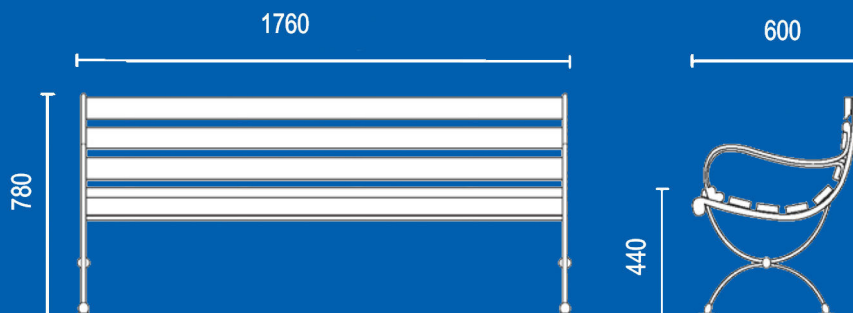



### PANCHINA FRAME

Panchina composta da una cornice d'appoggio e struttura in tubolare d'acciaio con spessore di 2 mm, con applicazione di fondo zincante colore standard grigio grafite micaceo in polvere poliestere 100% con polimerizzazione in forno a 180°C.

Le doghe della seduta sono in legno esotico Iroko trattate ad immersione con impregnante all'acqua hidroplus, spazzolato, applicazione fondo hidroplus a spruzzo, carteggiatura, applicazione finitura all'acqua hidroplus a spruzzo, il tutto con prodotti Sayerlack.

Disponibile nelle seguenti dimensioni standard:

- lunghezza 2100 mm.
- altezza 520 mm.
- larghezza 850 mm.
- lunghezza seduta 1700 mm.
- altezza seduta 450 mm.
- peso 70 kg.

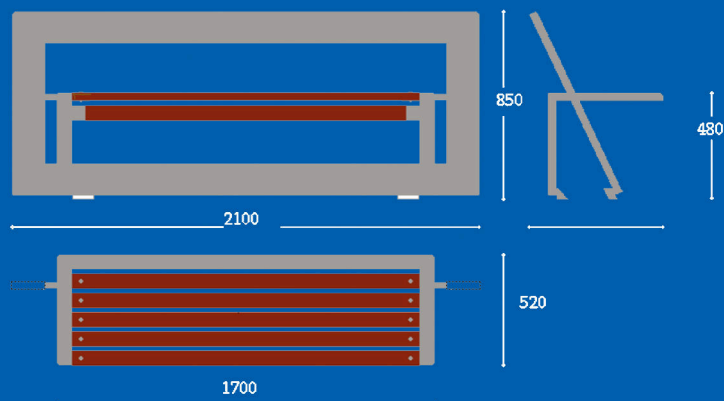



### PANCHINA CORTINA

Panchina con seduta anatomica.

Composta da 6 doghe arrotondate e levigate in legno da 70x110 mm in Iroko trattate ad immersione con impregnante all'acqua hidroplus, spazzolato, applicazione fondo hidroplus a spruzzo, carteggiatura, applicazione finitura all'acqua hidroplus a spruzzo, il tutto con prodotti Sayerlack, fissate ad un telaio anatomico in piatto di acciaio 90x8 mm che unisce la seduta e lo schienale.

I 2 supporti di appoggio sono realizzati con profilato di acciaio ad "H" 80x45 mm e saldati a 2 piastre con fori per eventuale fissaggio al suolo.

Disponibile nelle seguenti dimensioni standard:

- lunghezza 1800 mm.
- altezza 750 mm.
- larghezza 600 mm.
- altezza seduta 450 mm.
- peso 72 kg.

Tutti gli elementi metallici sono zincati a caldo secondo la normativa UNI EN ISO 1461

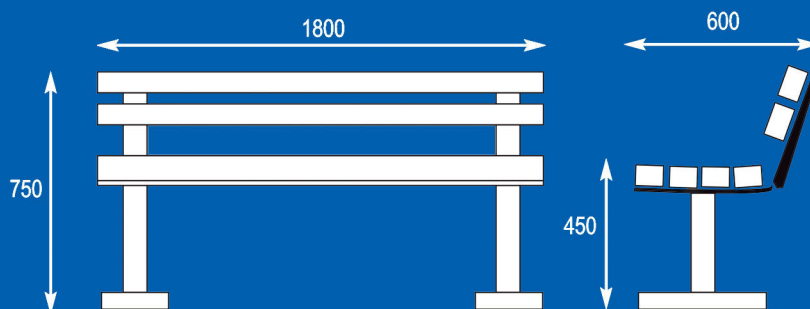



## PANCHINA BELLAGIO PIANA

Panchina composta da 7 doghe arrotondate e levigate in legno da 40x50 mm in pino nordico impregnato a pressione in autoclave, fissate ai supporti mediante robusta bulloneria zincocromata. I supporti sono realizzati con profilato di acciaio ad "U" 35x18x6 mm con ponte di rinforzo nella parte inferiore con fori per eventuale fissaggio al suolo.

Disponibile nelle seguenti dimensioni standard:

- altezza 440 mm.
- larghezza 450 mm.
- altezza seduta 440 mm.
- versione a 2 supporti: lunghezza 1200 mm, peso 18 kg.
- versione a 3 supporti: lunghezza 2000 mm, peso 32 kg.

Tutti gli elementi metallici sono zincati a caldo secondo la normativa UNI EN ISO 1461





### PANCHINA BELLAGIO BABY

Panchina con seduta anatomica.

Composta da 8 doghe arrotondate e levigate in legno da 40x50 mm in pino nordico impregnato a pressione in autoclave, fissate ai supporti mediante robusta bulloneria zincocromata.

I supporti sono realizzati con profilato di acciaio 30x5 mm con ponte di rinforzo nella parte inferiore con fori per eventuale fissaggio al suolo.

Disponibile nelle seguenti dimensioni standard:

- altezza 520 mm.
- larghezza 360 mm.
- altezza seduta 300 mm.
- versione a 2 supporti: lunghezza 1200 mm, peso 15 kg.
- versione a 3 supporti: lunghezza 2000 mm, peso 26 kg.

Tutti gli elementi metallici sono zincati a caldo secondo la normativa UNI EN ISO 1461

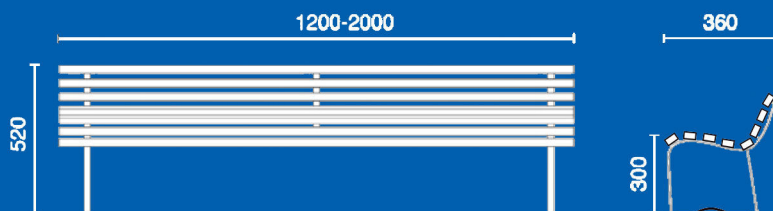



### PANCHINA BELLAGIO

Panchina con seduta anatomica.

Composta da 14 doghe arrotondate e levigate in legno da 40x50 mm in pino nordico impregnato a pressione in autoclave, fissate ai supporti e rompitratta centrale mediante robusta bulloneria zincocromata.

Rompitratta e supporti sono realizzati con profilato di acciaio ad "U" 35x18x6 mm con ponte di rinforzo nella parte inferiore con fori per eventuale fissaggio al suolo.

Disponibile nelle seguenti dimensioni standard:

- altezza 760 mm.
- larghezza 650 mm.
- altezza seduta 440 mm.
- versione a 2 supporti: lunghezza 1200 mm, peso 26 kg.
- versione a 2 supporti con rompitratta centrale: lunghezza 2000 mm, peso 45 kg.
- versione a 3 supporti: lunghezza 2000 mm, peso 46 kg.

Tutti gli elementi metallici sono zincati a caldo secondo la normativa UNI EN ISO 1461

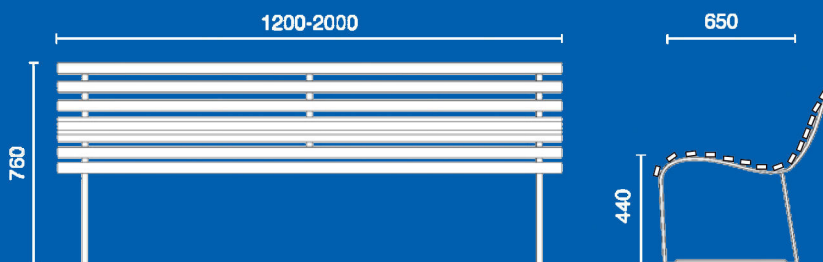



### PANCHINA ANGEL

Panchina con seduta anatomica.

Struttura composta da 29 tubi di acciaio Ø16 sp. 2 mm. chiusi da copritesta semisferici in PVC nero. I profili tondi sono saldati su 3 lame in acciaio sp. 8 mm. sostenute da un tubo in acciaio Ø60 mm. Il tubo è fissato ai due piedi dalla caratteristica forma a 'V' rovesciata tramite bulloni in acciaio INOX. I due piedi, in lamiera dello spessore di 8 mm. sono sagomati al taglio laser e bordati con piatto da 80 sp. 6 mm.

La seduta della versione panca senza schienale è composta da 20 tondini in acciaio Ø16 sp. 2 mm. Disponibili anche nella versione in acciaio INOX elettrolucidato.

Disponibile nelle seguenti dimensioni standard:

- lunghezza 2000 mm.
- altezza con schienale 800 mm.
- altezza senza schienale 456 mm.
- larghezza 640 mm.
- altezza seduta 456 mm.
- peso con schienale 40 kg.
- peso senza schienale 40 kg.

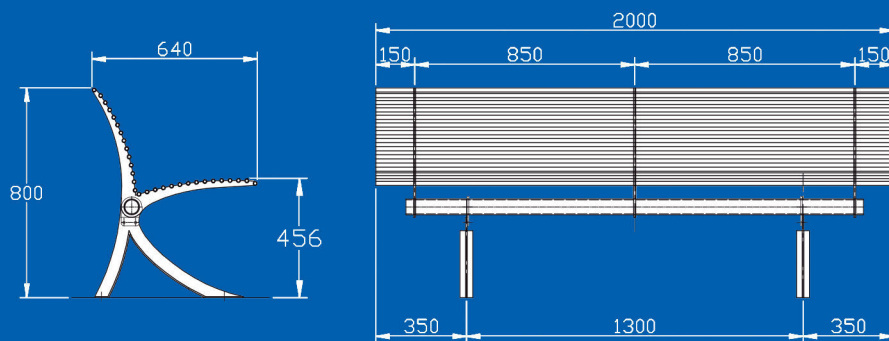





#### PANCA LONDRA

Panca costruita interamente in legno pregiato resistente per natura alle intemperie e contro la marcescenza, impregnato esternamente con olio vegetale ed estratti di TEAK. La panchina è realizzata con profili sagomati in legno assemblati maschio femmina tra loro mediante incastri, con utilizzo di viterie di collegamento.

Panchina disponibile nelle seguenti dimensioni standard:

- lunghezza 1600 mm.
- altezza 900 mm.
- larghezza 650 mm.
- peso 25 kg.

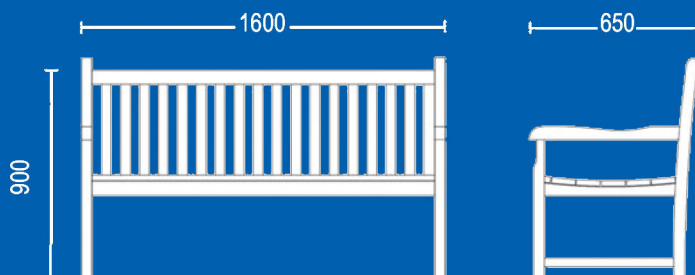



### PANCA LA SPEZIA

Panchina costruita interamente in legno di pino svedese impregnato a pressione con sali di rame e ulteriormente trattata con vernici pigmentate a base acrilica, al fine di proteggere il legno anche dalle degradazioni chimico-fisiche esercitate dai raggi ultravioletti (AZIONE FOTOLITICA SULLA LIGNINA, CAUSA PRINCIPALE DELL'INGRIGIMENTO DEL LEGNO ESPOSTO ALLE INTEMPERIE).

Le due gambe che costituiscono la struttura portante sono di sezione 145x55 mm. con supporto per schienale ottenuto sul prolungamento delle gambe posteriori. Completano l'elemento 3 doghe di seduta e 2 nello schienale di sezione 114x45 mm. stondate e spigolate anche in testa, assemblate alla struttura con 4 bulloni per ogni doga, zincati e con dado autobloccante.

Panchina disponibile nelle seguenti dimensioni standard:

- lunghezza 1400 - 1940 mm.
- altezza 800 mm.
- larghezza 600 mm.
- peso 30 kg.

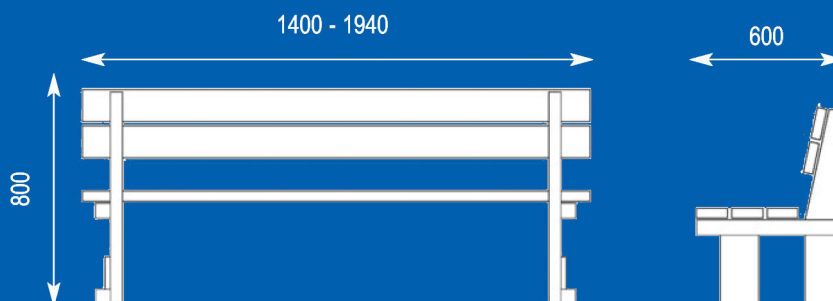



### PANCHINA VALENTINO

Panchina con seduta anatomica.

Struttura portante composta da 2 robusti fianchi in fusione di ghisa sferoidale, con fori per l'eventuale fissaggio al suolo. Rompitratta centrale in acciaio zincato, sezione 25x4 mm. Seduta e schienale in legno duro esotico trattato o Pino nordico impregnato a pressione in autoclave con doghe a sezione rettangolare 50x40 mm, arrotondate.

Disponibile nelle seguenti dimensioni standard:

- lunghezza 1720 - 2020 mm.
- altezza 695 mm.
- larghezza 600 mm.
- altezza seduta 410 mm.
- peso 54 - 60 kg. in pino nordico
- peso 58 - 70 kg. in legno duro esotico trattato

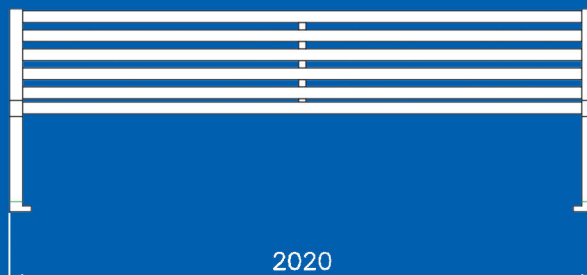
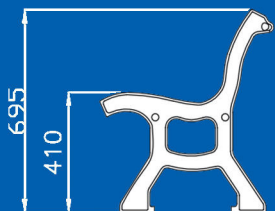



### PANCHINA TAURUS PIANA

Panchina piana con fianchi in tubo di acciaio di forma ovale, sagomato ad 'U' capovolta, cui vengono saldati i profili di sostegno di seduta e le flange ovali di fissaggio al suolo. Fianchi e flange in lamiera di acciaio, spessore 6 mm, tagliata al laser. Seduta asportabile separatamente, a grigliato in tondino di acciaio Ø8 mm.

Disponibile nelle seguenti dimensioni standard:

- lunghezza 1925 mm.
- altezza 450 mm.
- larghezza 500 mm.
- peso 36 kg.

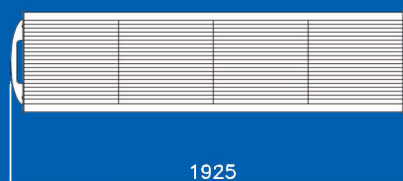
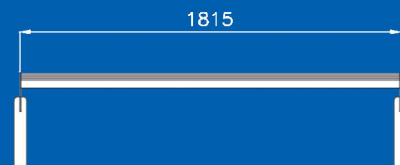
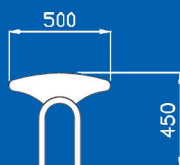



### PANCHINA TAURUS

Panchina con seduta anatomica.

Struttura realizzata con fianchi in tubo di acciaio di forma ovale, sagomato ad 'U' capovolta, cui vengono saldati i profili di sostegno della seduta e le flange, di forma ovale, per il fissaggio al suolo. Fianchi e flange in lamiera di acciaio, spessore 6 mm, tagliata al laser.

Seduta e schienale asportabili separatamente, a grigliato in tondino di acciaio Ø8 mm.

Disponibile la versione con braccioli.

Disponibile nelle seguenti dimensioni standard:

- lunghezza 1925 mm.
- altezza 770 mm.
- larghezza 640 mm.
- peso 60 kg.

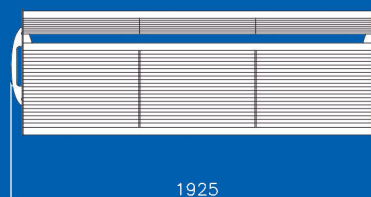
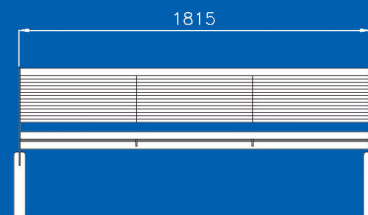
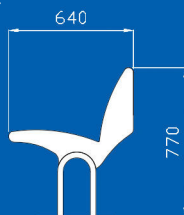



### PANCHINA PERUGIA

Panchina con seduta anatomica e braccioli.

Struttura portante in fusione di ghisa, con trattamento di fondo antiruggine e smalto, colore standard grigio grafite micaceo in polvere poliestere 100% con polimerizzazione in forno a 180°C. Le otto doghe sono in legno di pino svedese impregnato a pressione con sali di rame, e ulteriormente trattato con vernici pigmentate a base acrilica, al fine di proteggere il legno anche dalle degradazioni chimico-fisiche esercitate dai raggi ultravioletti (AZIONE FOTOLITICA SULLA LIGNINA, CAUSA PRINCIPALE DELL'INGRIGIMENTO DEL LEGNO ESPOSTO ALLE INTEMPERIE). Ogni doga è assemblata alla struttura portante con quattro bulloni zincati e bruniti con dadi autobloccanti. Vengono forniti in dotazione n°4 ganci zincati per l'eventuale fissaggio al terreno.

Disponibile nelle seguenti dimensioni standard:

- lunghezza 1750 mm.
- altezza 800 mm.
- larghezza 700 mm.
- peso 35 kg.

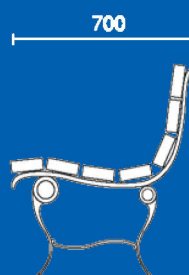
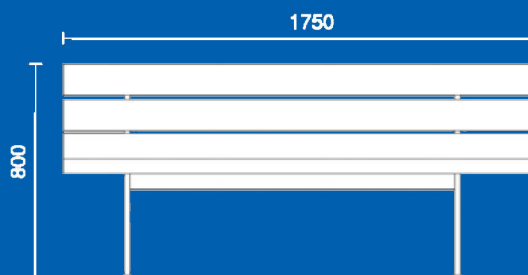



### PANCHINA NORDICA

Panchina con seduta anatomica.

Composta da 5 doghe arrotondate e levigate in legno da 45x10 mm, fissate a 2 supporti mediante robusta bulloneria zincocromata.

Supporti in acciaio ad "U" 60x30x3 mm con ponte di rinforzo nella parte inferiore e dischi alla base forati per eventuale fissaggio al suolo.

Disponibile nelle seguenti versioni:

- in pino nordico impregnato a pressione in autoclave. PESO: 35 kg.
- in Iroko trattato ad immersione con impregnante all'acqua hidroplus, spazzolato, applicazione fondo hidroplus a spruzzo, carteggiatura, applicazione finitura all'acqua hidroplus a spruzzo, il tutto con prodotti Sayerlack. PESO: 42 kg.

Disponibile nelle seguenti dimensioni standard:

- lunghezza 2000 mm.
- altezza 780 mm.
- larghezza 510 mm.
- altezza seduta 450 mm.

Tutti gli elementi metallici sono zincati a caldo secondo la normativa UNI EN ISO 1461

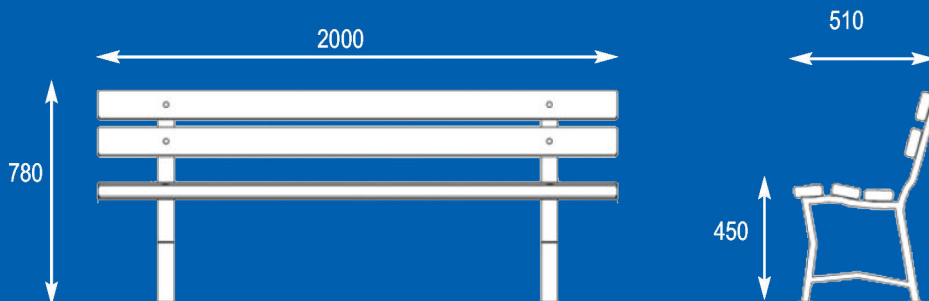



### PANCHINA MONTECARLO

Panchina con seduta anatomica.

Composta da 11 doghe arrotondate e levigate in legno esotico Iroko da 35x70 mm fissate ai 2 supporti e rompitratta centrale mediante robusta bulloneria zincocromata.

Trattamento delle liste ad immersione con impregnante all'acqua hidroplus, spazzolato, applicazione fondo hidroplus a spruzzo, carteggiatura, applicazione finitura all'acqua hidroplus a spruzzo, il tutto con prodotti Sayerlack, supporti in acciaio ad "U" 35x18x6 mm, con ponte di rinforzo nella parte inferiore con fori per eventuale fissaggio al suolo.

Disponibile nelle seguenti dimensioni standard:

- lunghezza 1800 mm.
- altezza 750 mm.
- larghezza 680 mm.
- altezza seduta 430 mm.
- peso 45 kg.

Tutti gli elementi metallici sono zincati a caldo secondo la normativa UNI EN ISO 1461

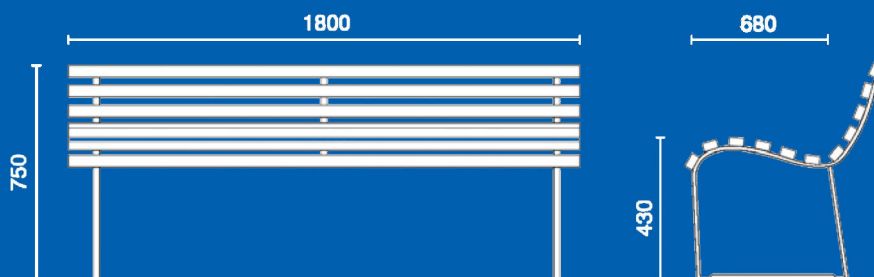





### PANCHINA MILANO

Panchina con seduta anatomica.

Composta da 16 doghe arrotondate e levigate in legno da 46x30 mm in pino. Le liste vengono trattate con una mano di cemenite e 2 mani di smalto verde RAL 6005, successivamente fissate ai supporti e rompitratta centrale mediante robusta bulloneria zincocromata.

I supporti e il rompitratta sono realizzati con profilato di acciaio ad "U" 40x20x6 mm con ponte di rinforzo nella parte inferiore con fori per eventuale fissaggio al suolo.

Disponibile nelle seguenti dimensioni standard:

- lunghezza 1950 mm.
- altezza 780 mm.
- larghezza 680 mm.
- altezza seduta 420 mm.
- peso 44 kg.

Tutti gli elementi metallici sono zincati a caldo secondo la normativa UNI EN ISO 1461

